



ヤガミ 教育施設

ロッカー・下足入れ
クリーンボックス・清掃用具入れ

A シリーズ



■こんなことで困っていませんか？



壁面掲示作業の際の足掛けによるはがれや破損



清掃時など、机移動による接触



靴や収納物の出し入れによる傷や剥がれ



背面ロッカーや生徒用下足入れの棚板木口は使用される状況から、破損や剥がれなどが発生しやすい箇所です。これらの問題を「R付アルミエッジ」が解決します。

「長く、安全に使って欲しい」思いから生まれたR付アルミエッジ

背面ロッカー、生徒用下足入れ A シリーズに R 付アルミエッジを採用。使い勝手や安全性にもこだわった R 付アルミエッジは、棚板（底板）木口を破損や剥がれから長期間にわたり、しっかりガードします。

R 付アルミエッジ



R付アルミエッジを採用したAシリーズ

背面ロッカー A シリーズ

生徒用下足入れ A シリーズ



R付アルミエッジの特長

破損や剥がれに強い耐久性

素材は従来の樹脂製木口材と比べ耐久性に優れたアルミ材を使用。また、1万回超の繰り返し試験に耐える性能を持つ形状と固定方法で棚板（底板）に確実に固定されています。

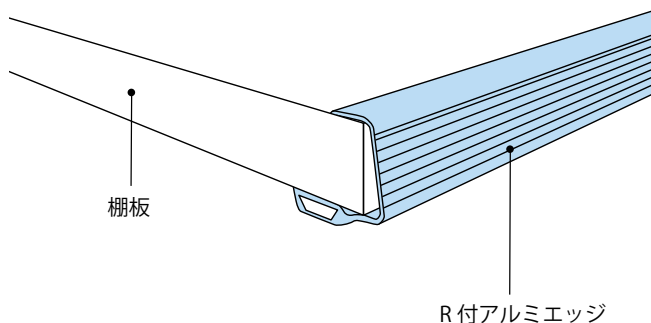

※耐久試験方法(社内試験)

体重70kg以上の人間が、棚板へ踏み台昇降運動の昇降を1回として合計1万回実施。棚板から降りる際には、R付アルミエッジを靴裏で引きずるようにすることで負荷をかけた。



使いやすさや安全性にこだわったデザイン

R付アルミエッジの角部は全てR形状となっており、安全性に配慮しています。また、上面端部は段差を抑えたR処理により、収納物をスムーズに引き出すことができます。

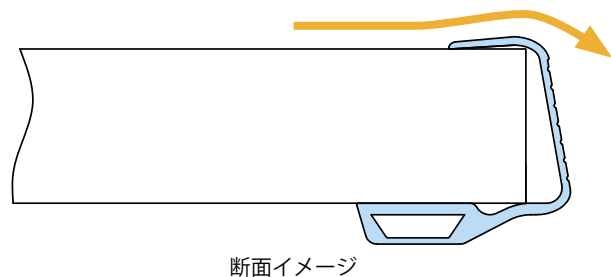

スムーズな出し入れ



使いやすいシール貼付エリア

シール貼付面に細い溝処理を施すことで、シール貼り替え時には、綺麗に剥がすことができます。また、溝を目安にシールを平行に貼ることもできます。棚板を見下ろしても見上げても貼ったシールが確認しやすい、傾斜形状になっています。

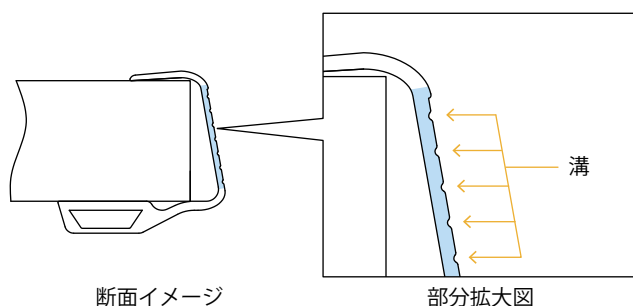

背面ロッカーの奥行き (470 / 600) の選び方

普通教室に置かれるものとして、ランドセル、鍵盤ハーモニカ、書道セット、絵の具セットなどがありますが、これらの置き場所は学校により異なります。なかでも背面ロッカーを選定する際に注意が必要なものの一つが「鍵盤ハーモニカ」ですが、奥行き 600mm タイプを選択することで鍵盤ハーモニカをみ出すことなく収納することができます。

※2種類の奥行き(470mm・600mm)と2種類の高さ(900mm・1200mm)をラインナップしておりますので使用状況に応じて使い分けることができます。

■児童持ち物サイズ目安 (単位: mm)

ランドセル W 250~265mm D 320~345mm H 200~210mm	リコーダー 
書道セット・絵具セット 	鍵盤ハーモニカ 

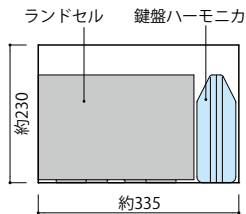

奥行き 470mm 背面ロッカーの場合

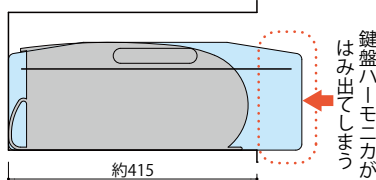

奥行き 600mm 背面ロッカーの場合

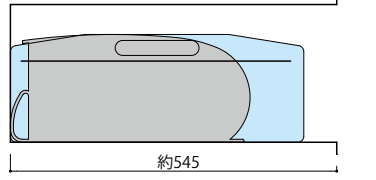

※上記のランドセルならびに鍵盤ハーモニカの寸法は、一般的なものを例示しています。メーカー・モデルによって大きさは異なりますのでご注意ください。



CXA-1800-I

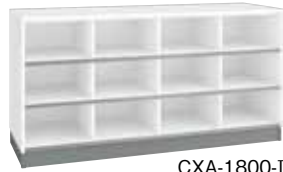

CXA-1800-II

CXA-1800

グリーン購入基準適合
(機器類・棚、収納用什器)



天板:メラミン化粧板、ポストフォーム加工
外装:ポリエステル樹脂合板

生徒用背面ロッカー

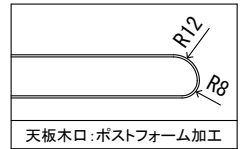

天板木口:ポストフォーム加工

カラー:ピュアホワイト

商品コード	型式	段数	寸法(W×D×H/mm)	1マスの開口サイズ
26380-66	CXA-1800-I	5列3段	1,800×470× 900	W336×H226mm
26381-66	CXA-1800-I(60)		1,800×600× 900	
26382-66	CXA-1800H-I		1,800×470×1,200	W336×H326mm
26383-66	CXA-1800H-I(60)		1,800×600×1,200	
26384-66	CXA-1800-II	4列3段	1,800×470× 900	W425×H226mm
26385-66	CXA-1800-II(60)		1,800×600× 900	
26386-66	CXA-1800H-II		1,800×470×1,200	W425×H326mm
26387-66	CXA-1800H-II(60)		1,800×600×1,200	

価格 ￥★

カラー:プレシヤスピーチ

商品コード	型式	段数	寸法(W×D×H/mm)	1マスの開口サイズ
26388-66	CXA-1800N-I	5列3段	1,800×470× 900	W336×H226mm
26389-66	CXA-1800N-I(60)		1,800×600× 900	
26390-66	CXA-1800HN-I		1,800×470×1,200	W336×H326mm
26391-66	CXA-1800HN-I(60)		1,800×600×1,200	
26392-66	CXA-1800N-II	4列3段	1,800×470× 900	W425×H226mm
26393-66	CXA-1800N-II(60)		1,800×600× 900	
26394-66	CXA-1800HN-II		1,800×470×1,200	W425×H326mm
26395-66	CXA-1800HN-II(60)		1,800×600×1,200	

価格 ￥★

R付アルミエッジ使用箇所

生徒用背面ロッカーの棚板(底板)木口は、R付アルミエッジ仕様となっております。R付アルミエッジの特長はP3を参照下さい。

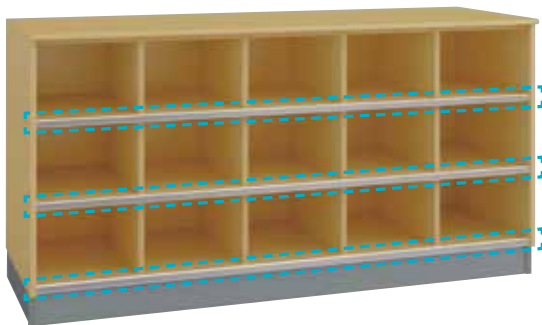

普通教室向商品 A シリーズ標準仕様

外装	ポリエステル樹脂合板
内装	ポリエステル樹脂合板、耐磨耗紙化粧板
棚板	ポリエステル樹脂合板、耐磨耗紙化粧板
取手	ABS樹脂製、通気口付
木口	t2セーフティエッジ、R付アルミエッジ、樹脂エッジ
天板	t20メラミン化粧板ポストフォーム加工
台輪	ポリエステル樹脂合板 角部:セーフティカバー (ABS樹脂)



CCXA

クリーンボックス



グリーン購入基準適合
(機器類:棚、収納用什器)

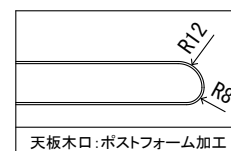

CCXA-N



CCXA

カラー: ビュアホワイト

商品コード	型式	寸法(W×D×H/mm)
26396-66	CCXA	600×470× 900
26397-66	CCXA(60)	600×600× 900
26398-66	CCXA-H	600×470×1,200
26399-66	CCXA-H(60)	600×600×1,200

価格 ￥★



天板:メラミン化粧板、ポストフォーム加工
外装:ポリエステル樹脂合板

カラー: プレシャスビーチ

商品コード	型式	寸法(W×D×H/mm)
26400-66	CCXA-N	600×470× 900
26401-66	CCXA-N(60)	600×600× 900
26402-66	CCXA-HN	600×470×1,200
26403-66	CCXA-HN(60)	600×600×1,200

価格 ￥★

EXA-60- II

清掃用具入れ

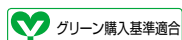

グリーン購入基準適合
(機器類:棚、収納用什器)



EXA-60N-II



EXA-60-II



外装:ポリエステル樹脂合板

商品コード	型式	カラー	寸法(W×D×H/mm)
26404-66	EXA-60-II	ビュアホワイト	600×468×2,000
26405-66	EXA-60N-II	プレシャスビーチ	
26406-66	EXA-60-II(58)	ビュアホワイト	600×598×2,000
26407-66	EXA-60N-II(58)	プレシャスビーチ	

価格 ￥★

EXA-45- II

清掃用具入れ

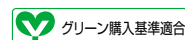

グリーン購入基準適合
(機器類:棚、収納用什器)



EXA-45N-II



EXA-45-II



外装:ポリエステル樹脂合板

商品コード	型式	カラー	寸法(W×D×H/mm)
26408-66	EXA-45-II	ビュアホワイト	450×468×2,000
26409-66	EXA-45N-II	プレシャスビーチ	

価格 ￥★

特別仕様 3次元コーナー PER-L・PER-R(PE樹脂)

3次元コーナー付ポストフォーム天板の端部



3次元コーナー

通常のポストフォーム天板の端部

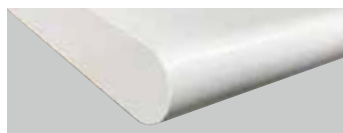

厚さ20mmのポストフォーム天板の端部には「3次元コーナー」を取付けることが可能です。清掃用具入れなど家具との連結時の飛び出した角や、教室出入口横の角を安全に処理します。
右角用・左角用があり、それぞれビュアホワイトとライトブラウンの2色をご用意しています。価格、形状、寸法などはお問い合わせ下さい。

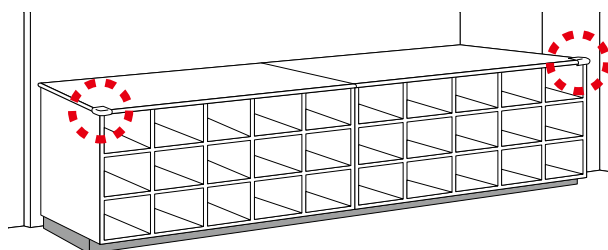

※3次元コーナーの取付けには、ポストフォーム天板の加工(別途)が必要になります。

小学校における下足入れの留意点

小学校では1年生から6年生までの大きく体格の違う児童が同じ下足入れを使用するケースが多く、運動靴ではあまり問題はありませんが、長靴がうまく納まらないことがよくあります。雪の多い地方など、長靴を履く期間が長い地域ではどのように収納するか事前の打合せが重要となります。

運動靴の場合

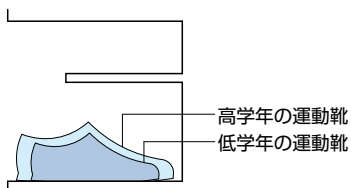

【参考】長靴の大きさ目安 (片足、mm)

	長さ	幅	高さ
小学校 (1～3年生)	220	85	220～320
小学校 (4～6年生)	260	95	240～350
中 学 生	290	115	345
高 校 生	300	120	350

※寸法は参考寸法です。
※メーカーでサイズが異なっていたり、同じ年齢でも大きいサイズを使用される場合がありますのでご注意ください。
※小学生はスノーブーツを含んでいますので、高さの範囲が大きくなっています。

長靴の場合

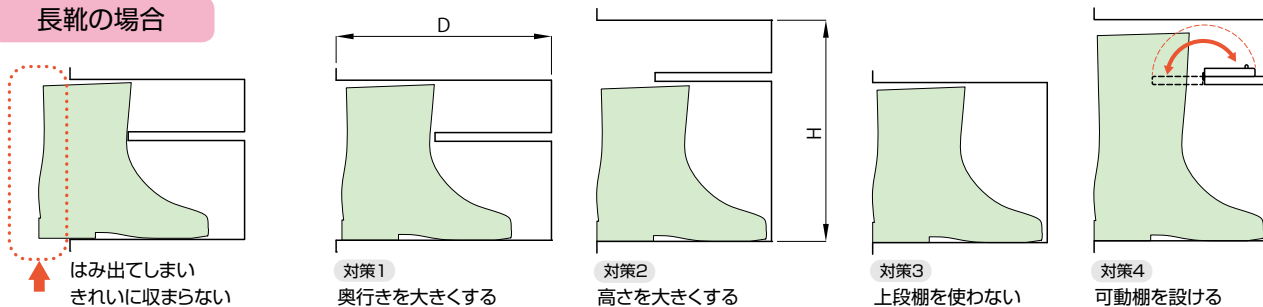

R付アルミエッジ使用箇所

下足入れの棚板(底板)木口は、R付アルミエッジ仕様となっております。R付アルミエッジの特長はP3を参照下さい。



外履き靴を置く棚板に高圧メラミン化粧板を使用

靴は引きずるように出し入れする事が多く、特に外履き靴を置く棚板や底板表面は靴の裏に付着している砂や小石により、傷や剥がれが発生しやすい箇所です。外履き靴を置く棚板表面に高圧メラミン化粧板を使用することで、傷や剥がれを抑え綺麗な状態を長く保つことができます。

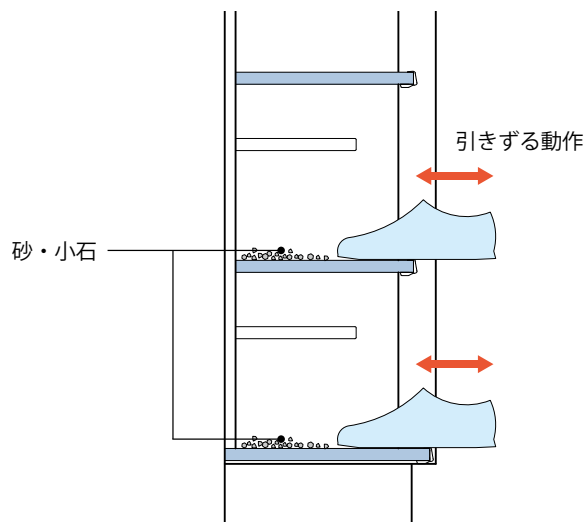

生徒用下足入れ A シリーズ標準仕様

外 装	ポリエステル樹脂合板
内 装	ポリエステル樹脂合板
上足棚板	ポリエステル樹脂合板
下足棚板	高圧メラミン化粧板
木 口	t2セーフティエッジ、R付アルミエッジ

別売品 ステンレスツユ受け SA-1



材 質: ステンレスSUS430

商品コード	型式	H寸法(mm)	価格
26422-66	SA-1	20	¥★

※W、D寸法及び数量によって価格は変わりますので、お問い合わせ下さい。

別売品 エンドパネル ESA-EP

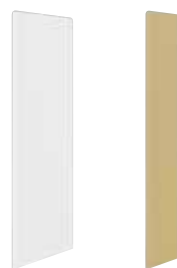

外 装: ポリエステル樹脂合板
木 口: ソフトコーナー25N
樹脂エッジ

商品コード	型式	寸法(WxDxH/mm)
26423-66	ESA-EP(1410)片面	25×370×1,410
26424-66	ESA-EP(1720)片面	25×370×1,720
26425-66	ESA-EP(1800)片面	25×370×1,800
26426-66	ESA-EPW(1410)両面	25×740×1,410
26427-66	ESA-EPW(1720)両面	25×740×1,720

ESA-EPW (1720) 両面 ピュアホワイト
ESA-EP (1720) 片面 プレジャスピーチ

価格 ¥★



ESA-20N(片面)



ESA-20L(片面)

片面20人用

商品コード	型式	カラー	段数	寸法(W×D×H/mm)
26410-66	ESA-20	ビュアホワイト	4列5段	1,100×350×1,700
26411-66	ESA-20N	プレシャスピーチ		

価格 ￥★

ESA-20

生徒用下足入れ(片面)

1マスの開口サイズ	
ESA-20	ESA-20L



外 装: ポリエステル樹脂合板
内 装: ポリエステル樹脂合板
下足 棚板: 高圧メラミン化粧板

片面20人用(ロータイプ)

商品コード	型式	カラー	段数	寸法(W×D×H/mm)
26412-66	ESA-20L	ビュアホワイト	5列4段	1,370×350×1,390
26413-66	ESA-20LN	プレシャスピーチ		

価格 ￥★



ESA-20WN(両面)



ESA-20WL(両面)

両面40人用

商品コード	型式	カラー	段数	寸法(W×D×H/mm)
26414-66	ESA-20W	ビュアホワイト	4列5段	1,100×700×1,700
26415-66	ESA-20WN	プレシャスピーチ		

価格 ￥★

ESA-20W

生徒用下足入れ(両面)

1マスの開口サイズ	
ESA-20W	ESA-20WL



外 装: ポリエステル樹脂合板
内 装: ポリエステル樹脂合板
下足 棚板: 高圧メラミン化粧板

両面40人用(ロータイプ)

商品コード	型式	カラー	段数	寸法(W×D×H/mm)
26416-66	ESA-20WL	ビュアホワイト	5列4段	1,370×700×1,390
26417-66	ESA-20WLN	プレシャスピーチ		

価格 ￥★



ESA-16R



ESA-16RLN

片面16人用

商品コード	型式	カラー	段数	寸法(W×D×H/mm)
26418-66	ESA-16R	ビュアホワイト	4列4段	1,200×350×1,780
26419-66	ESA-16RN	プレシャスピーチ		

価格 ￥★

ESA-16R (長靴収納対応タイプ)

生徒用下足入れ

可動棚を倒すことで、長靴やスノーブーツ※が収納できます



1マスの開口サイズ	
ESA-16R	ESA-16RL

※丈が非常に高い長靴やスノーブーツがありますので、全てのタイプを収納できない場合があります。



外 装: ポリエステル樹脂合板
内 装: ポリエステル樹脂合板
下足 棚板: 高圧メラミン化粧板

片面16人用(低学年向け)

商品コード	型式	カラー	段数	寸法(W×D×H/mm)
26420-66	ESA-16RL	ビュアホワイト	4列4段	1,200×350×1,390
26421-66	ESA-16RLN	プレシャスピーチ		

価格 ￥★

ヤガミでは普通教室へ設置する教師用戸棚や窓下オープン収納台、昇降口に設置する傘立てやスノコ等も取り扱いがございます。詳しくは教育施設総合カタログVol.43を参照ください。

普通教室

教師用戸棚 TS-4EH



窓下オープン収納台 OTX-1800



ファンヒーター収納台 CX-1200F



昇降口

傘立て ESX-900U



傘立て ESX-48B

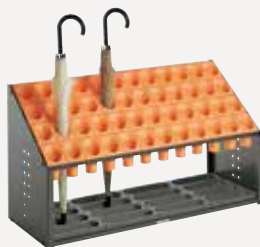

スノコ DB-15



特別仕様 室内のVOC低減、抗菌、消臭、防汚効果を発揮する「空気触媒仕様」

外装に空気触媒機能を持たせた商品をご要望により製作致します。空気触媒はシックハウスの原因の一部である有害物質を分解し、抗菌・消臭・防カビ・防汚に優れた効果を発揮します。

光触媒と違い
光が不要

24時間
作用し
続ける

長期間
効果が
持続

教育施設カタログ Vol.43
P460 参照

■有害物質の減少効果実験データ

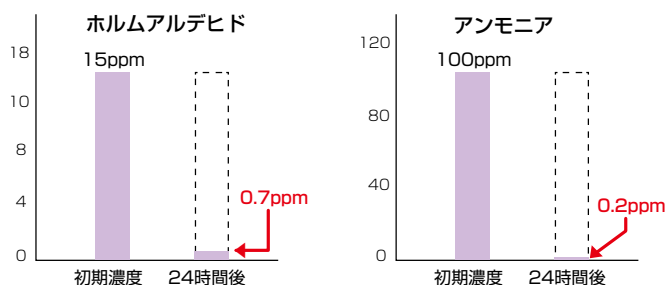

一般社団法人 ポーケン品質評価機構による試験結果

For the next ?
株式会社 ヤガミ

☆お問い合わせお申し込みは下記の代理店へどうぞ

■サービスのゆきとどいた技術と信用の店

本社 〒460-0002 名古屋市中区丸の内3丁目2番29号
TEL(052)385-7775 FAX(052)385-7836
東京支店 〒114-0024 東京都北区西ヶ原1丁目9番1号
TEL(03)3915-0313 FAX(03)3917-2728
大阪支店 〒547-0035 大阪市平野区西脇3丁目3番2号
TEL(06)6702-9351 FAX(06)6702-9527
福岡営業所 〒812-0007 福岡市博多区東比恵4丁目5番7号
TEL(092)471-1477 FAX(092)471-5765
小牧事業所 〒480-0125 愛知県丹羽郡大口町外坪4丁目116番9号
TEL(0587)95-6881 FAX(0587)95-6882

★ホームページ : <http://www.yagami-inc.co.jp>