

高さの調節が自在にできる実習台

エレベータ シリーズ ELEVATOR Series

みんなにちやうどいい!





特別支援学校やコミュニティ施設、 小・中学校の実習台として最適。

作業面高さの調節が自由自在。

作業面高さが自在に上下できるので、使う人の身長に合わせた、一番使いやすい高さで作業ができます。背の低い園児や小学生から、背の高い高校生や大人まで身長に合わせた高さに調節でき、ご利用いただけます。

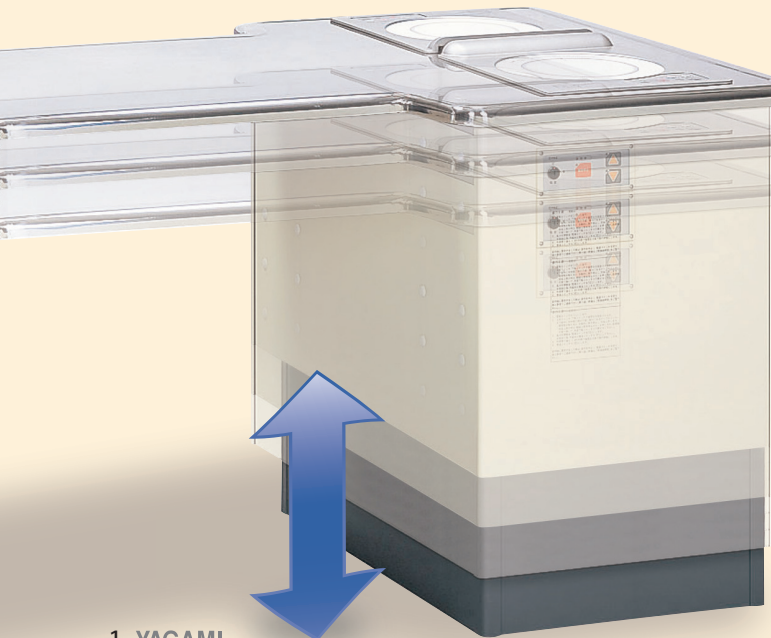

1 YAGAMI

調節は手動と電動の2タイプ。誰でも簡単操作。



手動式昇降操作ハンドル

- 手動式タイプ…ハンドル操作で高さの調節ができます。
- 電動式タイプ…ボタン操作で高さの調節ができます。

老若男女どなたでも無理なく調節ができます。電動式タイプは下降中に何かにふれると自動的に反転(上昇)する、はさまれ防止の安全装置付きです。



電動式昇降操作パネル

すべての人に使いやすい

エレベータ シリーズ ELEVATOR Series

使う人の立場に立った、ユニバーサルデザインの設備機器が、各分野で求められる時代になりました。

エレベータシリーズは作業面を一番使いやすい高さに調節できるので、

子どもから大人まで、使う人の身長に合わせた高さで作業することができます。

また車イスの方でも快適にお使いになることができ、すべての人に使いやすい製品です。



老若男女、障害の有る無しや、身体能力など、人々が持つ、様々な特性や違いに関係なく、可能な限りあらゆる人が利用しやすくデザインされた商品です。



車イスが奥まで入る
使いやすい形状

車イスの方にも優しく使いやすい安心設計。

ヤガミのエレベータシリーズは、車イスが奥まで入る形状です。車イスの方は下半身に力が入らないので、実習台に上半身の一部を固定させて作業をします。車イスが奥まで入らないと、上半身に力が入らず作業に支障をきたします。ヤガミのエレベータシリーズの多くは中央部分に車イスの入るスペースを設けているので、奥まで入ることができます。また天板の作業面を広く利用することもできます。

全アール加工・V カット形状天板 電動昇降式、IHヒーター付き

電動昇降式

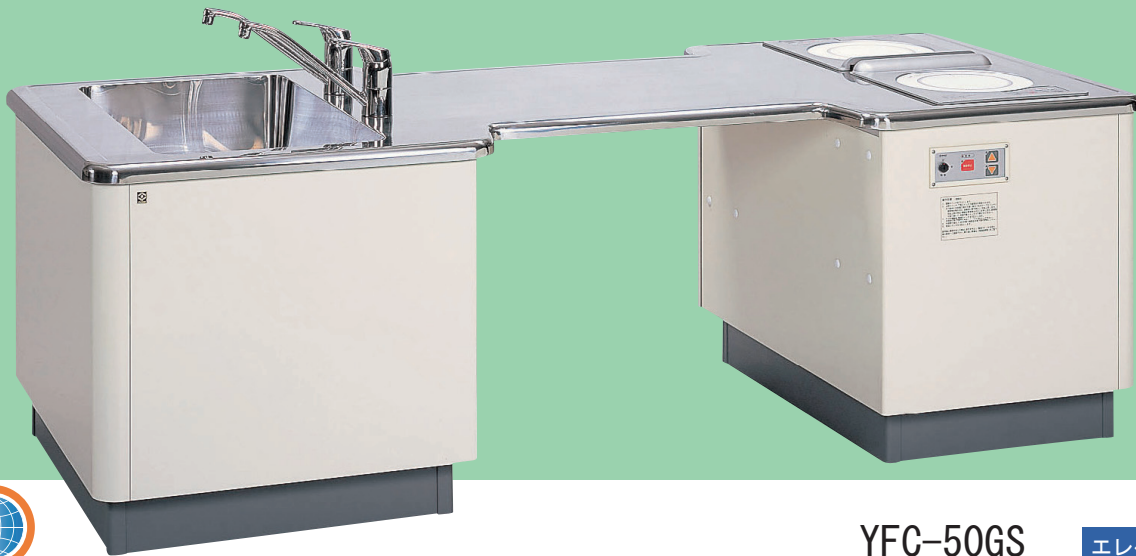

YFC-50GS

エレベータ調理台

23851-62 ¥1,940,400(税別¥1,848,000)~
2,000W×900D×650~840H

天板
標準仕様：ステンレスSUS430 t=1.0mm
特別仕様：ステンレスSUS304 t=1.0mm
外装：ポリエステル樹脂合板
アール側板

〔付属品〕

給水栓 M：混合水栓(YK-234K)……………2個
IHヒーター：BHP-M10……………2個
コンセント：2連式(100V15A) アース付……………1個
昇降装置：電動油圧方式(安全装置付き)……………1台
最大定格負荷：118W

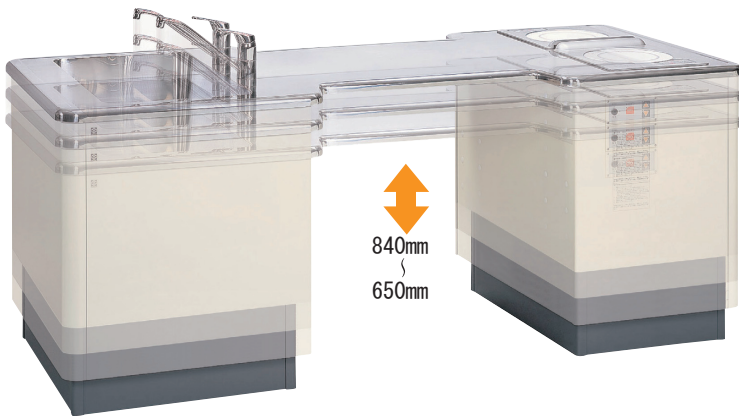
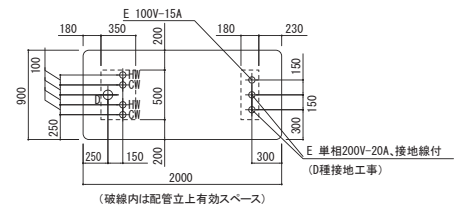

使いやすく機能的なVカット天板、電動昇降式機能。

Vカットされた天板は、実習者の左右の動き、水栓や加熱器具への動きを少なく、かつ、手が届く様に設計され、機能的で丸味のある美しいデザインです。また車イスで使用する際は、天板下は何もなく、奥まで入ることができ高さも650~840mmまで昇降できるので、実習者に合わせた高さで作業を行えます。



さらに優しく使いやすい

角のない全アール加工の天板、アール形状の側板。

機能的で丸味のあるVカット天板

手の届きやすい位置に配置した使いやすい2個の給水栓。

加熱器具には使いやすく安全な2つのIHヒーターを搭載。

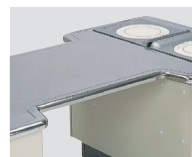

調理教室

ELEVATOR Series

IHヒーターの操作パネルが上部に配置してありますので、手も届きやすく、加熱作業もしやすくなっています。

YFC-51VS

エレベータ調理台

23852-62 ¥1,746,150(税別¥1,663,000)~
2,000W×900D×650~840H

天板

標準仕様：ステンレスSUS430 t=1.0mm

特別仕様：ステンレスSUS304 t=1.0mm

外装：ポリエステル樹脂合板
アール側板

〔付属品〕

給水栓 M：混合水栓(YK-234K)……………2個

I H ヒーター：BHP-M10……………2個

コンセント：2連式(100V15A)アース付……………1個

昇降装置：電動油圧方式(安全装置付き)……………1台
最大定格負荷：118W

全アール加工天板、電動昇降式、IHヒーター付き

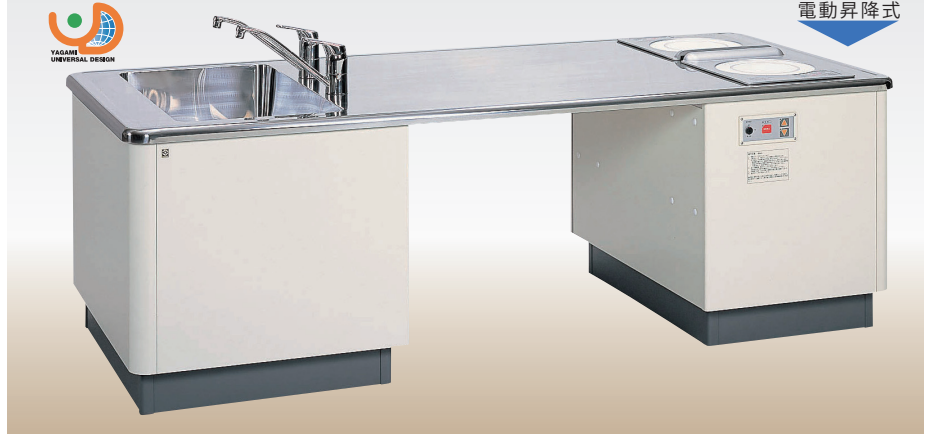

電動昇降式

YFC-51VH

エレベータ調理台

23853-62 ¥1,367,100(税別¥1,302,000)~
2,000W×900D×650~840H

※天板、付属品は上記YFC-51VSと同じ。

昇降装置が手動油圧方式です。



YFC-51VHの
手動昇降ハンドル

手動昇降式

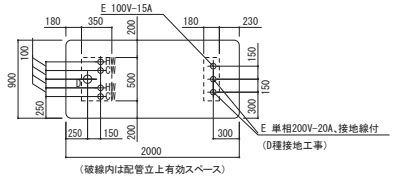

YFC-52VI

エレベータ調理台

23854-62 ¥1,302,000(税別¥1,240,000)~
2,000W×900D×650~840H

天板

標準仕様：ステンレスSUS430 t=1.0mm

特別仕様：ステンレスSUS304 t=1.0mm

外装：ポリエステル樹脂合板

〔付属品〕

給水栓 M：混合水栓(YK-234K)……………2個

I H ヒーター：HT-320S……………1個

コンセント：2連式(100V15A)アース付……………1個

昇降装置：手動油圧方式……………1台

I H ヒーター



前面アール加工天板、手動昇降式、IHヒーター付き

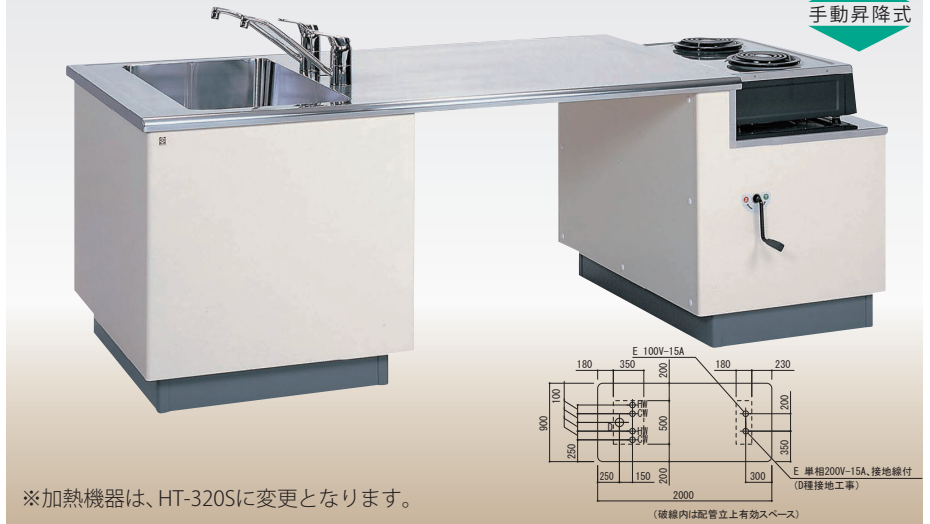

手動昇降式

※加熱機器は、HT-320Sに変更となります。

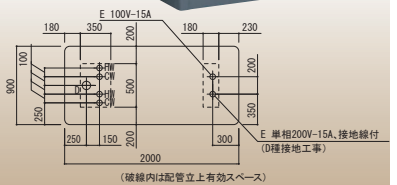

YFE-51A

エレベータ調理台

23860-62
2,000W×900D×695~885H

天板：メラミン化粧板

ステンレスSUS403 t=1.0mm

外装：ポリエステル樹脂合板

〔付属品〕

給水栓 M：YK-54SM……………1個

給水栓 S：YK-230……………2個

I H ヒーター：BHP-M10……………2個

コンセント：2連式(125V15A)アース付……………1個

昇降装置：手動油圧方式……………1台

給水栓M	¥1,039,500(税別¥990,000)~
給水栓S	¥1,029,000(税別¥980,000)~

流し・加熱器具蓋付き 手動昇降式、IHヒーター付き

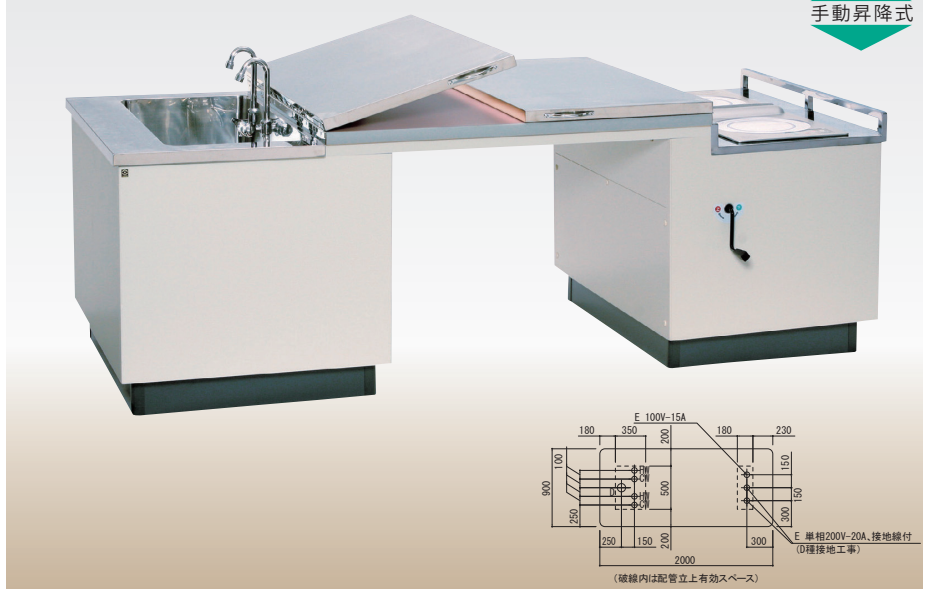

手動昇降式

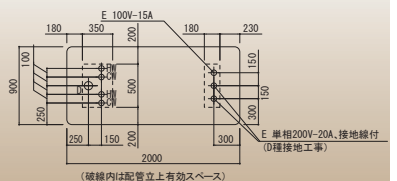

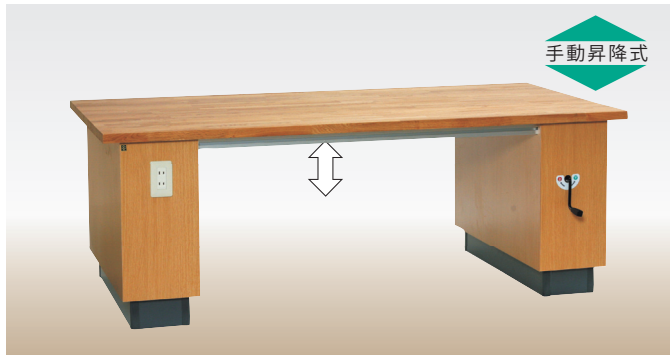

YAE-1N エレベータ図工机
 23864-62 ¥586,950(税別¥559,000)~
 1,800W×900D×650~840H
 天板:ナラ集成材
 外装:ポリエステル樹脂合板
 昇降装置:手動油圧方式
 [付属品]
 2連式ACコンセント(100V15A).....1個

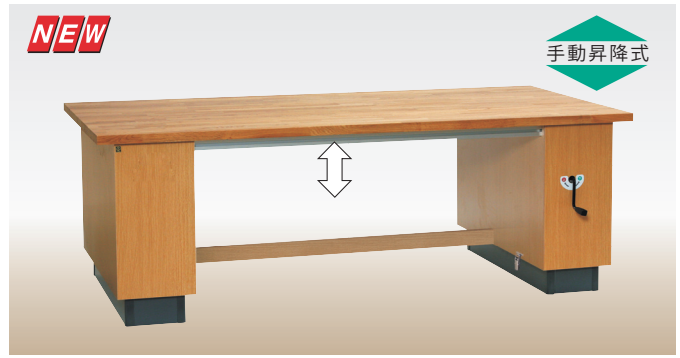
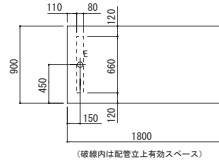

YAE-2N エレベータ図工机(移動可能タイプ)
 25068-62 ¥638,400(税別¥608,000)~
 1,800W×900D×650~840H
 天板:ナラ集成材
 外装:ポリエステル樹脂合板
 昇降装置:手動油圧方式
 [付属品]
 本体固定用フック.....4個

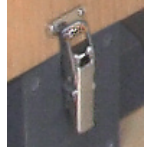

※移動をする際は、必ず本体をフックで固定してください。

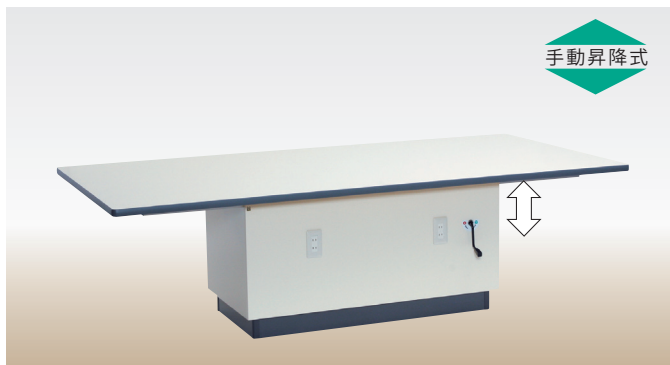

YME-1M エレベータ被服台
 23863-62 ¥604,800(税別¥576,000)~
 2,400W×1,200D×650~840H
 天板:メラミン化粧板、ソフトコーナー仕上
 外装:ポリエステル樹脂合板
 昇降装置:手動油圧方式
 [付属品]
 2連式ACコンセント(100V15A).....2個

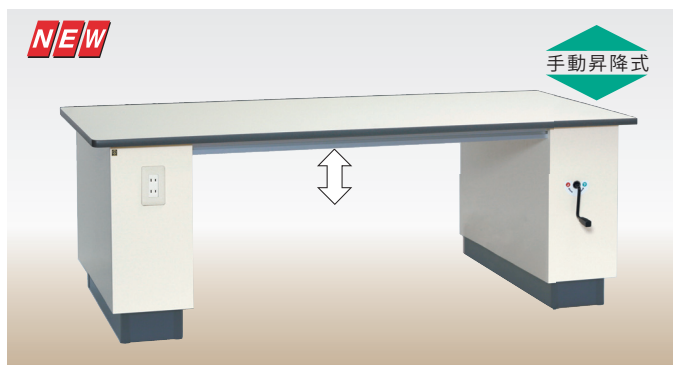
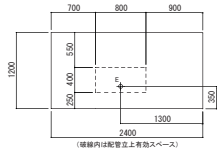

YME-2M エレベータ被服台
 25069-62 ¥581,700(税別¥554,000)~
 1,800W×900D×650~840H
 天板:メラミン化粧板、ソフトコーナー仕上
 外装:ポリエステル樹脂合板
 昇降装置:手動油圧方式
 [付属品]
 2連式ACコンセント(100V15A).....1個

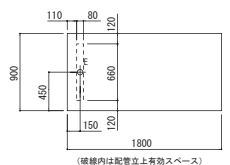

図工教室・被服教室・理科教室

ELEVATOR Series

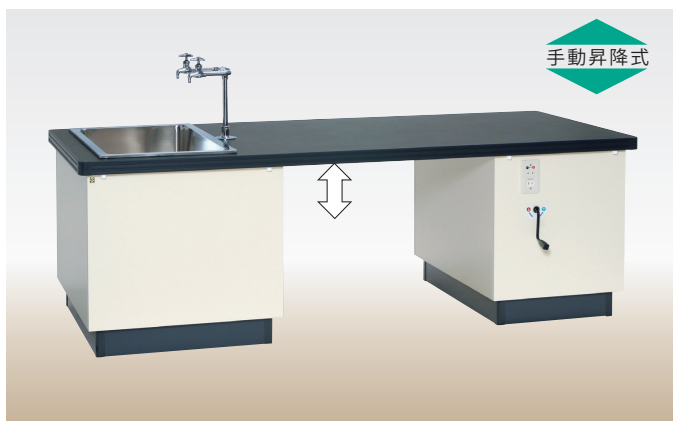

YCE-5NR エレベータ実験台
 24834-61 ¥837,900(税別¥798,000)~
 2,000W×900D×665~855H
 天板:ケミコート SG-25Rコーナー
 外装:ポリエステル樹脂合板
 昇降装置:手動油圧方式
 [付属品]
 流し:ステンレス流し.....1個
 給水栓:2ツ口.....1個
 コンセント:直流・交流(100V-15A1ツ口)一体型
 CO-5.....1個

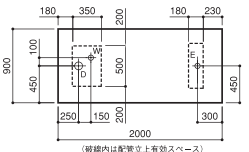



手動昇降式

YWE-1N

エレベータ作業台

23869-61 ¥396,900 (税別¥378,000) ~
1,800W×900D×625~805H

天板：ナラ材
脚：スチール製

昇降装置：ガス式

◆足元の昇降ペダルを踏みながら天板を持ち上げると、天板面の高さを625mm~805mmまで昇降できます。

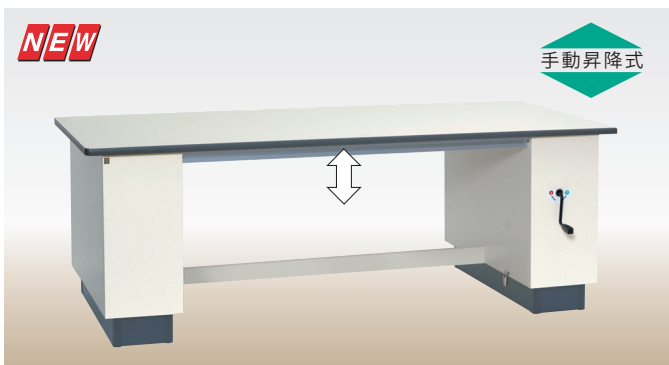

NEW

手動昇降式

YME-3M

エレベータ被服台 (移動可能タイプ)

25070-00 ¥632,100 (税別¥602,000) ~
1,800W×900D×650~840H

天板：メラミン化粧板、ソフトコーナー仕上
外装：ポリエステル樹脂合板

昇降装置：手動油圧方式

〔付属品〕

本体固定用フック 4個



※移動をする際は、必ず本体をフックで固定してください。

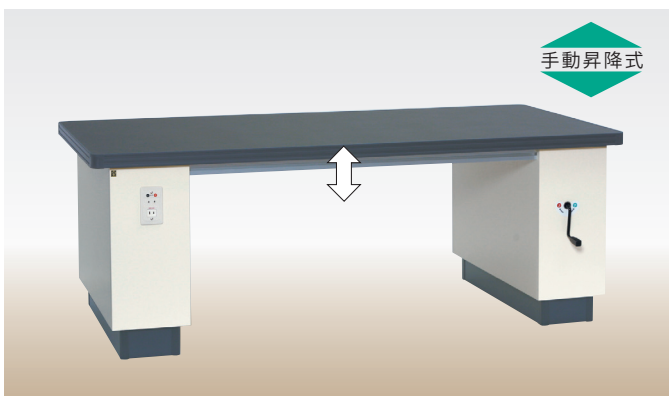

手動昇降式

YCE-1K

エレベータ実験台

24835-61 I型 1,800W×900D×665~855H
24836-61 II型 1,800W×600D×665~855H

天板：ケミコート SG-25Rコーナー

外装：ポリエステル樹脂合板

昇降装置：手動油圧方式

〔付属品〕

2連式ACコンセント (100V15A) 1個

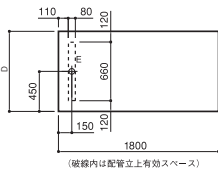

I型	II型
¥577,500 (税別¥550,000) ~	¥544,950 (税別¥519,000) ~



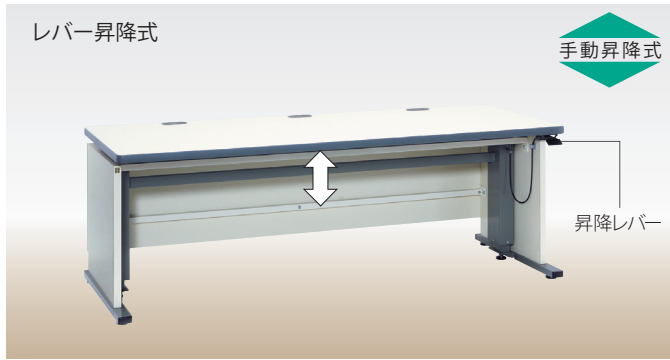

レバー昇降式

手動昇降式

昇降レバー

TSE-1M エレベータパソコン台

23872-64 ¥325,500 (税別¥310,000)~
1,800W×700D×600~780H

天板：メラミン化粧板
外装：ポリエステル樹脂合板
昇降装置：ガス式

◆昇降レバーを握りながら天板を持ち上げると、天板面を600mm~780mmまで昇降できます。



昇降レバー

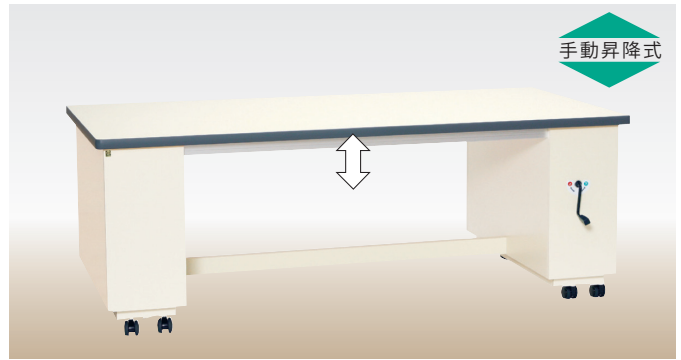

手動昇降式

YTE-1M エレベータワークテーブル

23868-64 ¥626,850 (税別¥597,000)~
1,800W×900D×650~840H

天板：メラミン化粧板
外装：ポリエステル樹脂合板
昇降装置：手動油圧方式



レバー昇降式

手動昇降式

昇降レバー

TE-1M エレベータテーブル

23779-69 ¥199,500 (税別¥190,000)~
天板：メラミン化粧板

TE-1N

24318-69 ¥248,850 (税別¥237,000)~
天板：ナラ材

〈共通仕様〉
1,700W×900D×640~820H 脚：スチール製 昇降装置：ガス式



昇降レバー

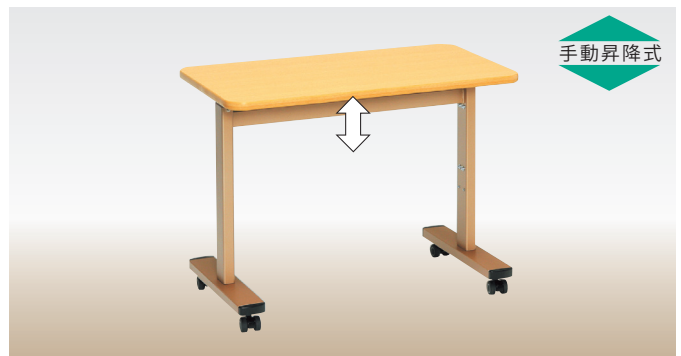

手動昇降式

YKE-1M エレベータ個人用テーブル

23870-61 ¥96,600 (税別¥92,000)~
800W×450D×590~740H

天板：メラミン化粧板
脚：スチール製
昇降装置：ラッチ式

◆天板をゆっくり持ち上げると天板面の高さが590mm~740mmまで8段階に調節できます。



上昇状態



コンピュータ教室・多目的室・特別支援学級

ELEVATOR
Series

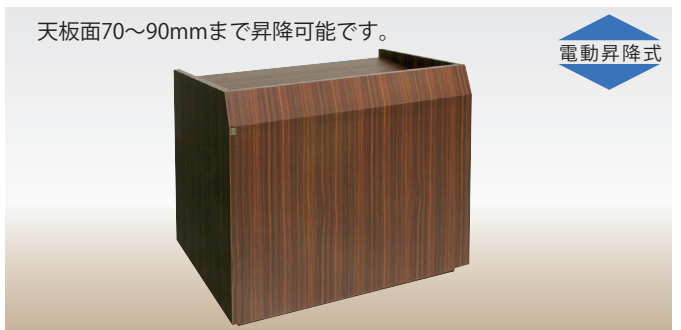

天板面70~90mmまで昇降可能です。

電動昇降式

STE-5N エレベータ講演台

23871-69 ¥368,550 (税別¥351,000)~
900W×600D×800~1,050H

天板：メラミン化粧板
外装：木目調化粧板
昇降装置：電動アクチュエータ方式
電源：AC100V 50・60HZ(電源コード長3.6m)

※講演台の校章等のプレートについては別途見積もりいたします。



電動昇降式

※昇降スイッチ(電動)で講演台の高さを800mm~1,050mm(天板面：700mm~900mm)まで昇降できます。



WRE-1800

エレベータFRP流し台

23867-64

1,800W×630D×750~900H

外 装：ポリエステル樹脂合板

大型Rパネル：ポリカーボネート製

昇 降 装 置：手動油圧方式

〔付属品〕

流 し：ケミカルシンク YK-1800N …… 1個

排水トラップ：浅型排水トラップ（ゴミカゴ付）

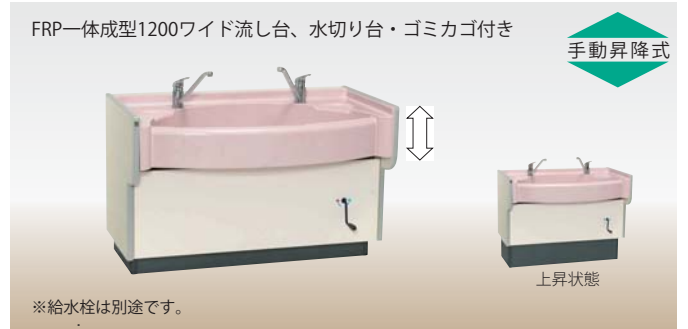
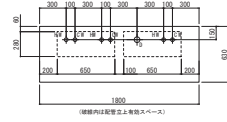

WRE-1200

エレベータFRP流し台

23866-64

1,200W×630D×750~900H

外 装：ポリエステル樹脂合板

昇 降 装 置：手動油圧方式

〔付属品〕

流 し：ケミカルシンク YK-1800N …… 1個

排水トラップ：浅型排水トラップ（ゴミカゴ付）

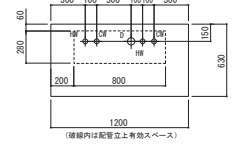

YSSE-12

エレベータステンレス流し台

23865-64

1,200W×650D×700~890H

外 装：ポリエステル樹脂合板

昇 降 装 置：手動油圧方式

〔付属品〕

流 し：ステンレスSUS304全槽

排水トラップ：大型排水トラップ
（ゴミカゴ付）

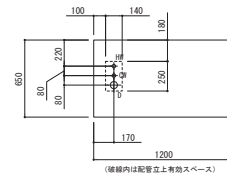

YSS-12

バリアフリー流し台

25071-64

1,200W×650D×700・800H

外 装：ポリエステル樹脂合板

〔付属品〕

流 し：ステンレスSUS304全槽

排水トラップ：大型排水トラップ
（ゴミカゴ付）

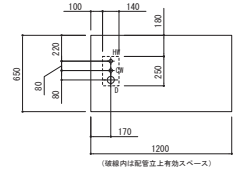

別 売 品



YK-234K

24297-61

混合水栓

¥★



Y-136S13

07929-61

立型泡沫自在水栓

¥★

YFE-210PS

エレベータキッチン

23687-62

¥732,900(税別¥698,000)~

2,100W×650D×730~900H

YFE-225PS

エレベータキッチン

23688-62

¥736,050(税別¥701,000)~

2,250W×650D×730~900H

天 板：ステンレスSUS430 t=1.0mm

外 装：ポリエステル樹脂合板

昇降装置：手動油圧式

〔付属品〕

外 装：ポリエステル樹脂合板

流 し：ケミカルシンク YK-1200U …… 1個

排水トラップ：大型排水トラップ
（ゴミカゴ付）



※IHヒーター、給水栓、エンドパネルは別売品で表示価格には含まれておりません。詳細は施設設備機器総合カタログをご覧ください。

価格は製品本体価格となります。価格の後に「~」印のある商品は、特に付帯工事費又は、搬入・据付費にご留意下さい。

特別支援学校の施設設備機器は、安全性はもちろんのこと、幼稚園から高等学校までの教育を施すこともあり園児、児童、生徒が共通して利用できる商品が求められます。高さが調節できるエレベータシリーズは、全ての児童・生徒が快適に利用できる最適な実習台です。

UP↑



DOWN↓

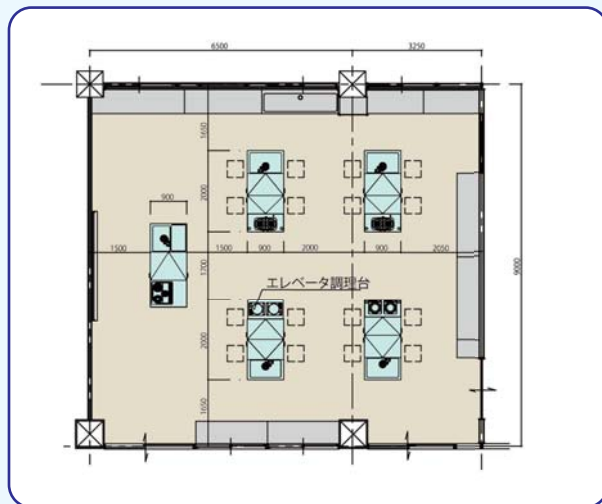

UP↑



DOWN↓

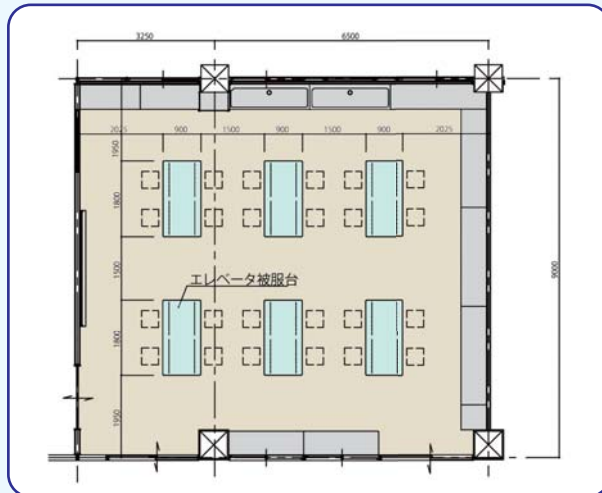

UP↑



DOWN↓

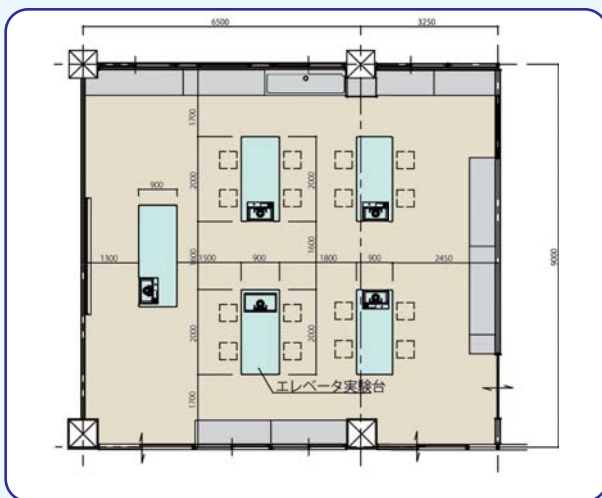

特別支援学校・小学校・中学校

ELEVATOR Series

校舎を地域に開放する小学校・中学校が増えています。調理室や図工室、実験室を地域開放する際は親子で利用することもあり、身長の違いにもエレベータシリーズがあれば対応ができます。

UP ↑

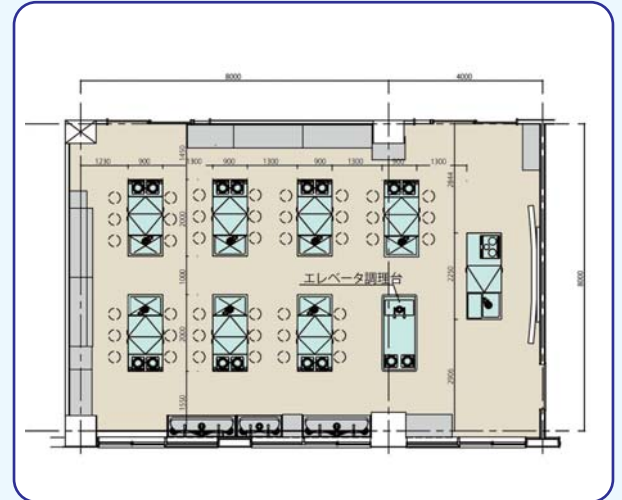

UP ↑

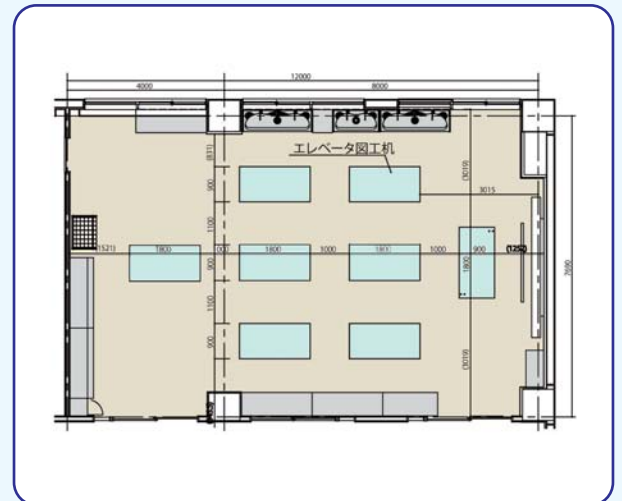

●特別支援学級

特別支援学級には手洗いやうがい、室内の清掃などにすぐ対応できるように流し台を設置するケースが多くなっています。車イスの児童・生徒にも使いやすいようにエレベータタイプ(昇降式)の流し台をご提案します。

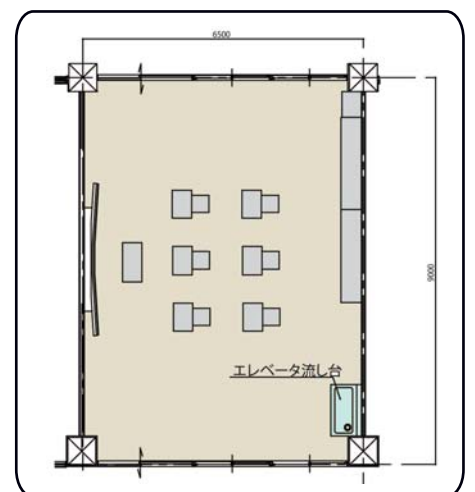

コミュニティセンターは不特定多数の方が利用するため、どなたでも利用ができる商品が求められます。子どもから大人、車イスの方まですべての人が利用できるエレベーターシリーズが実習台として求められます。

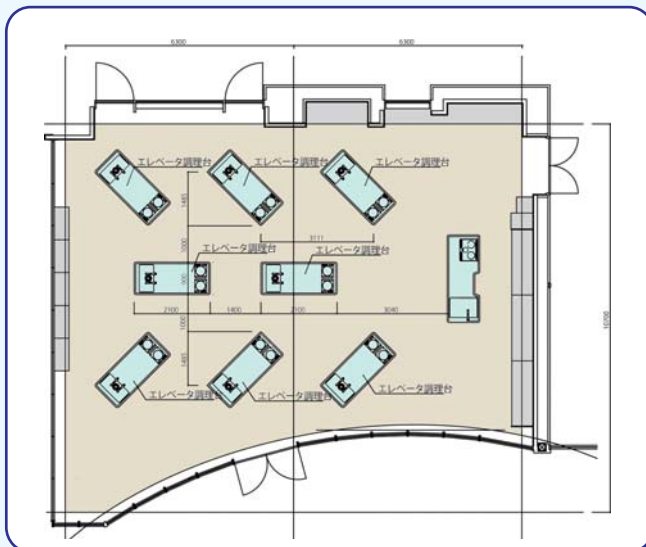

コミュニティ施設
ELEVATOR
Series

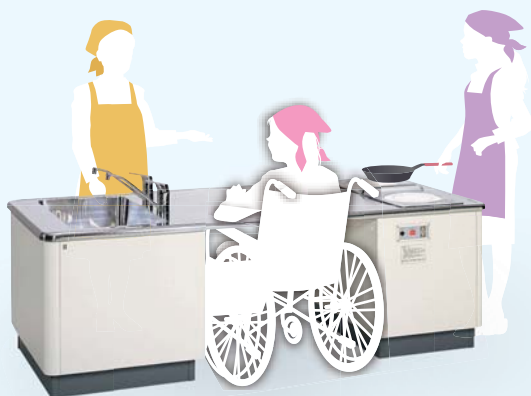

本社 〒460-0002 名古屋市中区丸の内三丁目2番29号
TEL (052) 385-7775 FAX (052) 385-7836
東京支店 〒114-0024 東京都北区西ヶ原一丁目9番1号
TEL (03) 3915-0313 FAX (03) 3917-2728
大阪支店 〒547-0035 大阪市平野区西脇三丁目3番2号
TEL (06) 6702-9351 FAX (06) 6702-9527
福岡営業所 〒812-0007 福岡市博多区東比恵四丁目5番7号
TEL (092) 471-1477 FAX (092) 471-5767
小牧事業所 〒480-0125 愛知県丹羽郡大口町外坪四丁目116番9号
名北商品センター 〒485-0001 愛知県小牧市久保一色東一丁目18番地

★ホームページ： <http://www.yagami-inc.co.jp>

★お問い合わせ お申し込みは、下記の代理店へどうぞ

■サービスのゆきとどいた技術と信用の店